

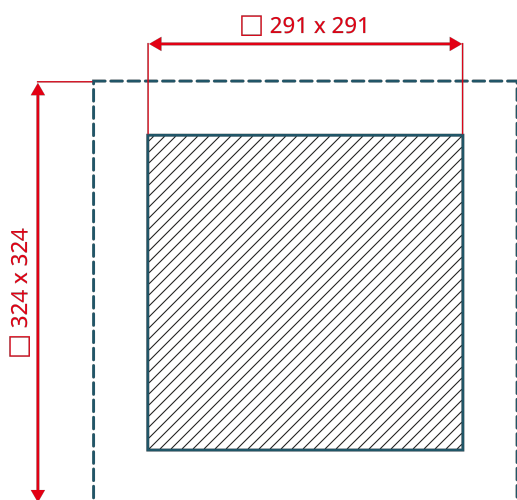

ВЫХОДНЫЕ ФИЛЬТРЫ

Серия NLF

NLF-300	
Степень защиты	IP 54
Класс очистки воздуха	G3
Габаритные размеры (ШВГ), мм	324 x 324 x 33
Механизм открытия фильтра	сдвижной (слайдер)
Размер монтажного выреза, мм	291 x 291
Допустимая толщина панели, мм	от 1 до 2,3 (до 4 по запросу)
Вес, кг	0,6
Материал корпуса	ABS UV
Относительная влажность при эксплуатации/хранении, %	макс. 75
Температура хранения, °C	-40 ... +70
Температура эксплуатации, °C	-40 ... +70

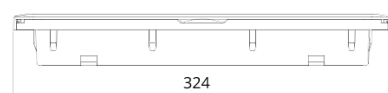
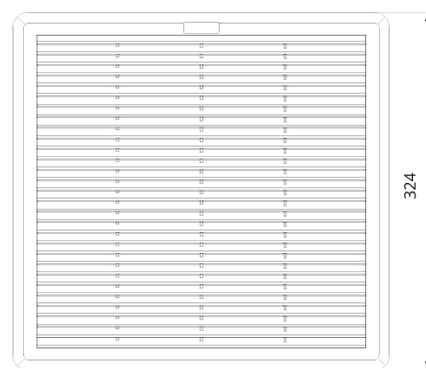

EAC

